

design **LUDOVICA+ROBERTO PALOMBA**

2000

BASC20 Line 20

Specchio basculante reversibile cm 130x20
(struttura in acciaio verniciato)

Dim. Imballo	136 x 29 x 22 cm	Peso	6,2 kg	Pz. Pallet n°	-
--------------	------------------	------	--------	---------------	---

BASC30 Line 30

Specchio basculante reversibile cm 130x30
(struttura in acciaio verniciato)

Dim. Imballo	136 x 39 x 32 cm	Peso	11 kg	Pz. Pallet n°	-
--------------	------------------	------	-------	---------------	---

BASC40 Line 40

Specchio basculante reversibile cm 130x40
(struttura in acciaio verniciato)

Dim. Imballo		Peso		Pz. Pallet n°	-
--------------	--	------	--	---------------	---



CE

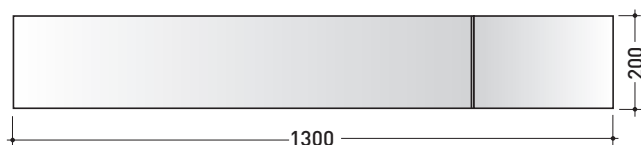

vista frontale / frontal view

BASC20

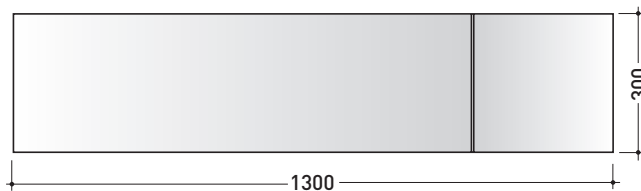

vista frontale / frontal view

BASC30

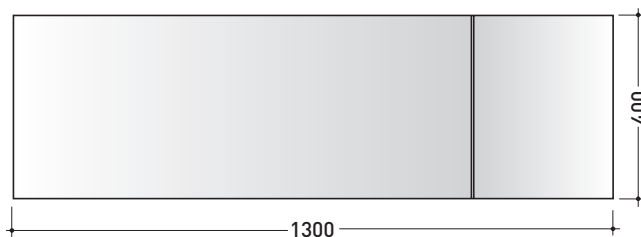

vista frontale / frontal view

BASC40

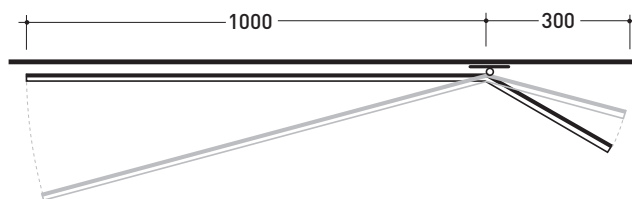

vista zenitale / zenital view

dimensioni in mm

<http://www.ceramicaflaminia.it/it/products/316-specchi>

©ceramicaflaminiaspa - è vietata la copia, la pubblicazione e la riproduzione anche parziale se non autorizzata

giugno 2019



design LUDOVICA+ROBERTO PALOMBA

2000

SPAL

Specchio contenitore angolare con lampada - anta cerniera dx
(struttura in acciaio verniciato)

Complementi: **Mobili UNA**
Mobili BOX
Mensole FORTY6 - SOLID

Dim. Imballo 90 x 47 x 27 cm | Peso 10 kg | Pz. Pallet n° -

CE

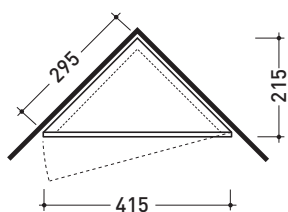

vista zenitale / zenital view

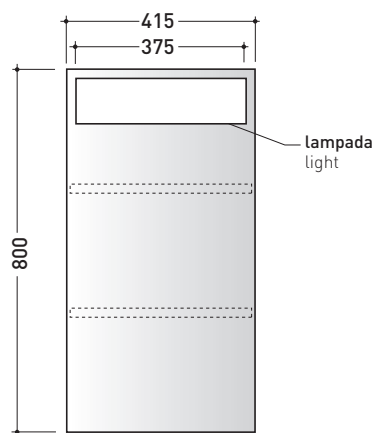

vista frontale / frontal view

dimensioni in mm

CARATTERISTICHE ELETTRICHE

- tipo di lampada: **Neon G24q**
- classe: **A**
- grado di protezione: **IP44**
- potenza nominale: **26 W**

<http://www.ceramicaflaminia.it/it/products/316-specchi>

©ceramicaflaminiaspa - è vietata la copia, la pubblicazione e la riproduzione anche parziale se non autorizzata

giugno 2019

Left / Right

➔ **FLAMINIA.**

design **LUDOVICA+ROBERTO PALOMBA**

2000

SPLR

Specchio contenitore con vani estraibili
(struttura in acciaio verniciato)

Complementi: **Mobili UNA**
Mobili BOX
Mensole FORTY6 - SOLID

Dim. Imballo **80 x 72 x 18 cm** | Peso **18 kg** | Pz. Pallet n° -



CE

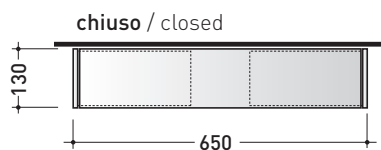

vista zenitale / zenital view

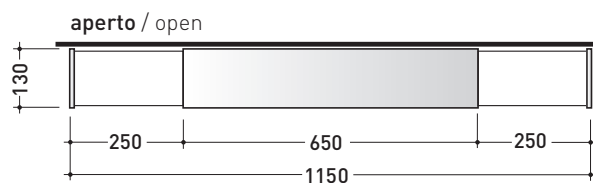

vista zenitale / zenital view

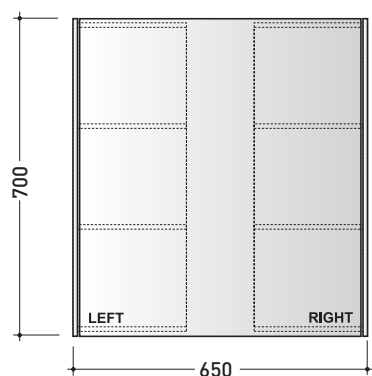

vista frontale / frontal view

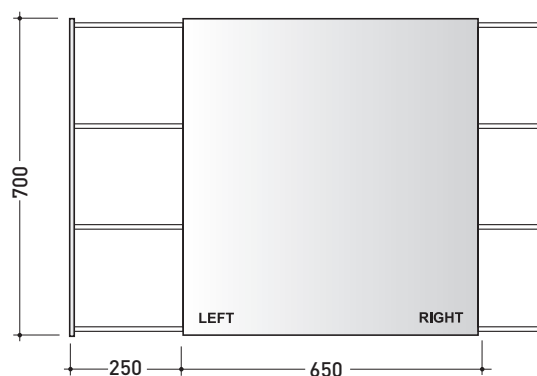

vista frontale / frontal view

dimensioni in mm

<http://www.ceramicaflaminia.it/it/products/316-specchi>

©ceramicaflaminiaspa - è vietata la copia, la pubblicazione e la riproduzione anche parziale se non autorizzata

giugno 2019



Hot / Cold

➔ **FLAMINIA.**

design **LUDOVICA+ROBERTO PALOMBA**

2000

SPHC

Specchio con lampada e fori rubinetteria - rubinetteria esclusa
(struttura in acciaio verniciato)

Complementi: **Batteria tre fori linea ONE** (113060 + prolunghe art. PR65)
Mobili UNA
Mobili BOX
Mensole FORTY6 - SOLID

Dim. Imballo 111 x 54 x 9 cm | Peso 8,5 kg | Pz. Pallet n° -



CE

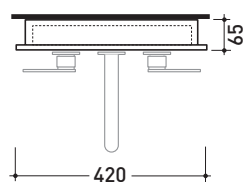

vista zenitale / zenital view

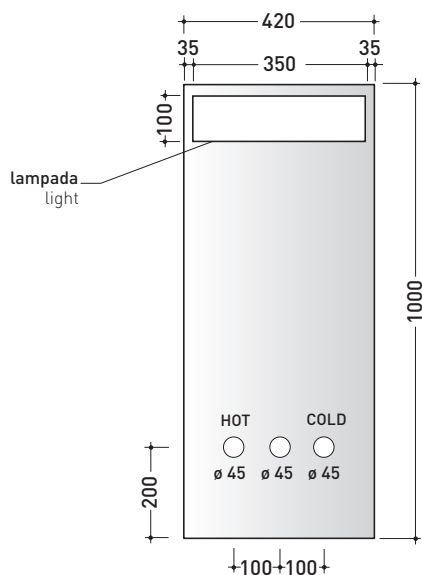

vista frontale / frontal view



vista frontale / frontal view

dimensioni in mm

CARATTERISTICHE ELETTRICHE

- tipo di lampada: **Neon RX-L**
- classe: **B**
- grado di protezione: **IP44**
- potenza nominale: **24 W**

<http://www.ceramicaflaminia.it/it/products/316-specchi>

©ceramicaflaminiaspa - è vietata la copia, la pubblicazione e la riproduzione anche parziale se non autorizzata

giugno 2019



design LUDOVICA+ROBERTO PALOMBA

2002

NDS70

Specchio cm 70x70 reversibile con luce LED integrata

Dim. Imballo	80 x 80 x 13 cm	Peso	10 kg	Pz. Pallet n°	-
--------------	-----------------	------	-------	---------------	---

NDS90

Specchio cm 90x90 reversibile con luce LED integrata

Dim. Imballo	100 x 97 x 13 cm	Peso	16 kg	Pz. Pallet n°	-
--------------	------------------	------	-------	---------------	---

Complementi: **Mobili UNA**
Mobili BOX
Mensole FORTY6 - SOLID



CE

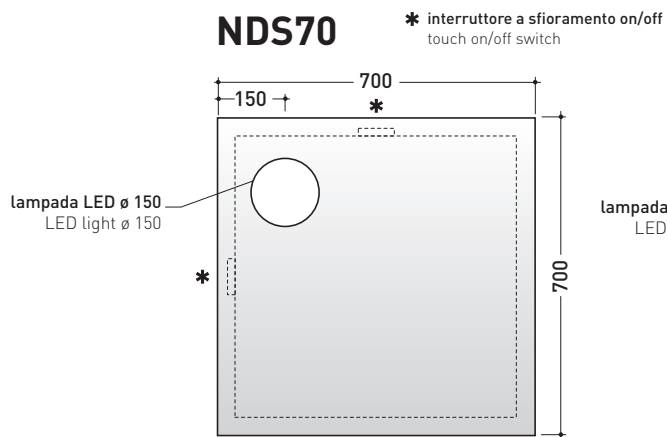

vista frontale / frontal view



vista zenitale / zenital view

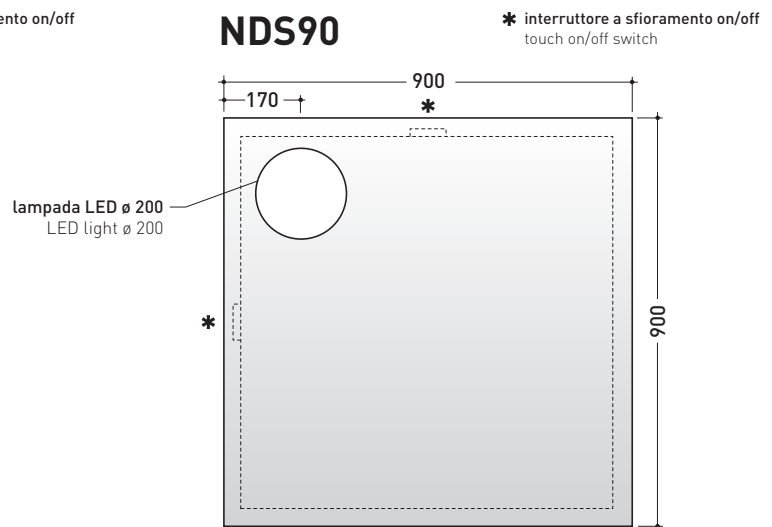

vista frontale / frontal view



vista zenitale / zenital view

dimensioni in mm

CARATTERISTICHE ELETTRICHE

- tipo di lampada: **strip LED**
- classe: **A**
- grado di protezione: **IP23**
- potenza nominale: **15 W**

<http://www.ceramicaflaminia.it/it/products/315-simple>

©ceramicaflaminiaspa - è vietata la copia, la pubblicazione e la riproduzione anche parziale se non autorizzata

giugno 2019



design LUDOVICA+ROBERTO PALOMBA

2002

NDS120D

Specchio cm 120x60 con luce LED destra integrata

Dim. Imballo 128 x 71 x 13 cm | Peso 15 kg | Pz. Pallet n° -

NDS120S

Specchio cm 120x60 con luce LED sinistra integrata

Dim. Imballo 128 x 71 x 13 cm | Peso 15 kg | Pz. Pallet n° -

Complementi: **Mobili UNA**
Mobili BOX
Mensole FORTY6 - SOLID



CE

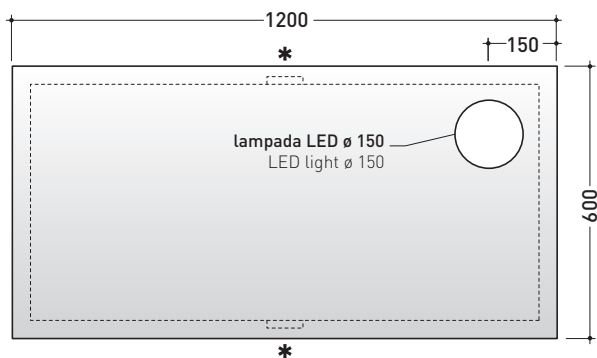

vista frontale / frontal view

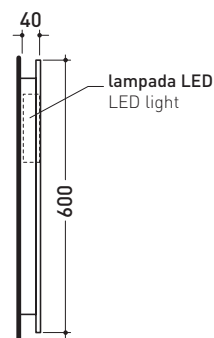

vista laterale / lateral view

NDS120D

* interruttore a sfioramento on/off
touch on/off switch

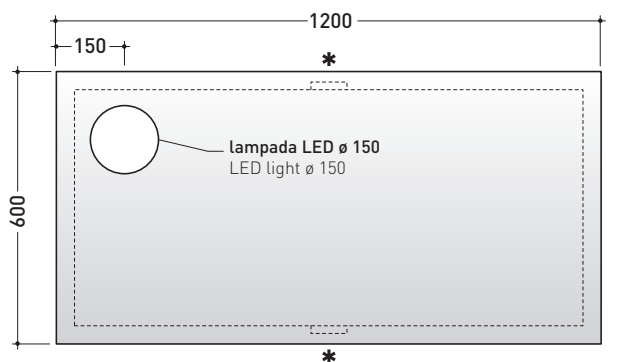

vista frontale / frontal view

NDS120S

* interruttore a sfioramento on/off
touch on/off switch



vista zenitale / zenital view

dimensioni in mm

CARATTERISTICHE ELETTRICHE

- tipo di lampada: **strip LED**
- classe: **A**
- grado di protezione: **IP23**
- potenza nominale: **15 W**

<http://www.ceramicaflaminia.it/it/products/315-simple>

©ceramicaflaminiaspa - è vietata la copia, la pubblicazione e la riproduzione anche parziale se non autorizzata

giugno 2019



design LUDOVICA+ROBERTO PALOMBA

2002

NDS150

Specchio cm 150x30 reversibile con luce LED integrata
(installazione orizzontale e verticale)

Dim. Imballo 128 x 71 x 13 cm | Peso 15 kg | Pz. Pallet n° -

NDS180

Specchio cm 180x30 reversibile con luce LED integrata
(installazione orizzontale e verticale)

Dim. Imballo 128 x 71 x 13 cm | Peso 15 kg | Pz. Pallet n° -

Complementi: **Mobili UNA**
Mobili BOX
Mensole FORTY6 - SOLID



CE

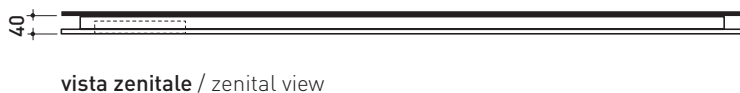
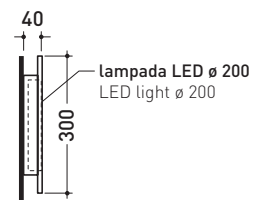
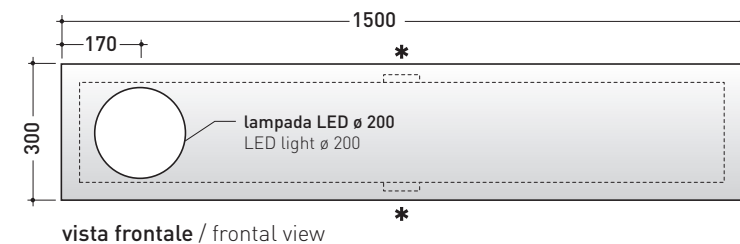

NDS150

* interruttore a sfioramento on/off
touch on/off switch

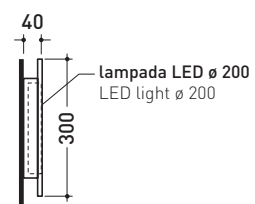
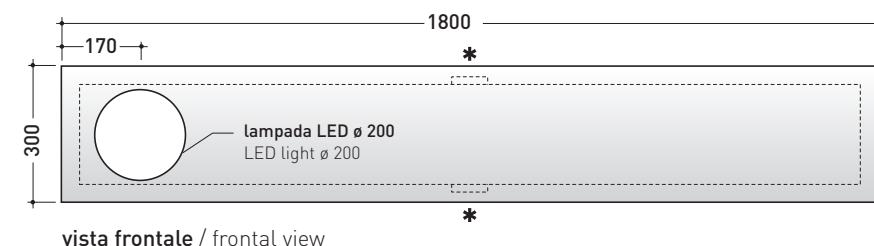

NDS180

* interruttore a sfioramento on/off
touch on/off switch

dimensioni in mm

CARATTERISTICHE ELETTRICHE

- tipo di lampada: strip LED
- classe: A
- grado di protezione: IP23
- potenza nominale: 15 W

<http://www.ceramicaflaminia.it/it/products/315-simple>

©ceramicaflaminiaspa - è vietata la copia, la pubblicazione e la riproduzione anche parziale se non autorizzata

giugno 2019

